



中国铁路工程集团有限公司
中铁二局工程检测服务有限公司

中铁二局工程检测服务有限公司
检测中心
地址：成都高新区天府大道中段168号
电话：028-61933333
网址：www.cesn.com.cn

建设单位：
建云港市院前小学
项目名称：
新建维修安全教学楼
子项目名称：
乒乓球馆
图名：
篮球场划线平面图

审批	定 达平英	审核	刘厚斌
审核	魏军强	设计	刘厚斌
项目	刘厚斌	校对	刘厚斌
项目负责人	刘厚斌	专业负责人	刘厚斌
设计	刘厚斌	设计	刘厚斌
设计号	J20250004	图号	03/18
日期	2025.06	版本号	第 1 版

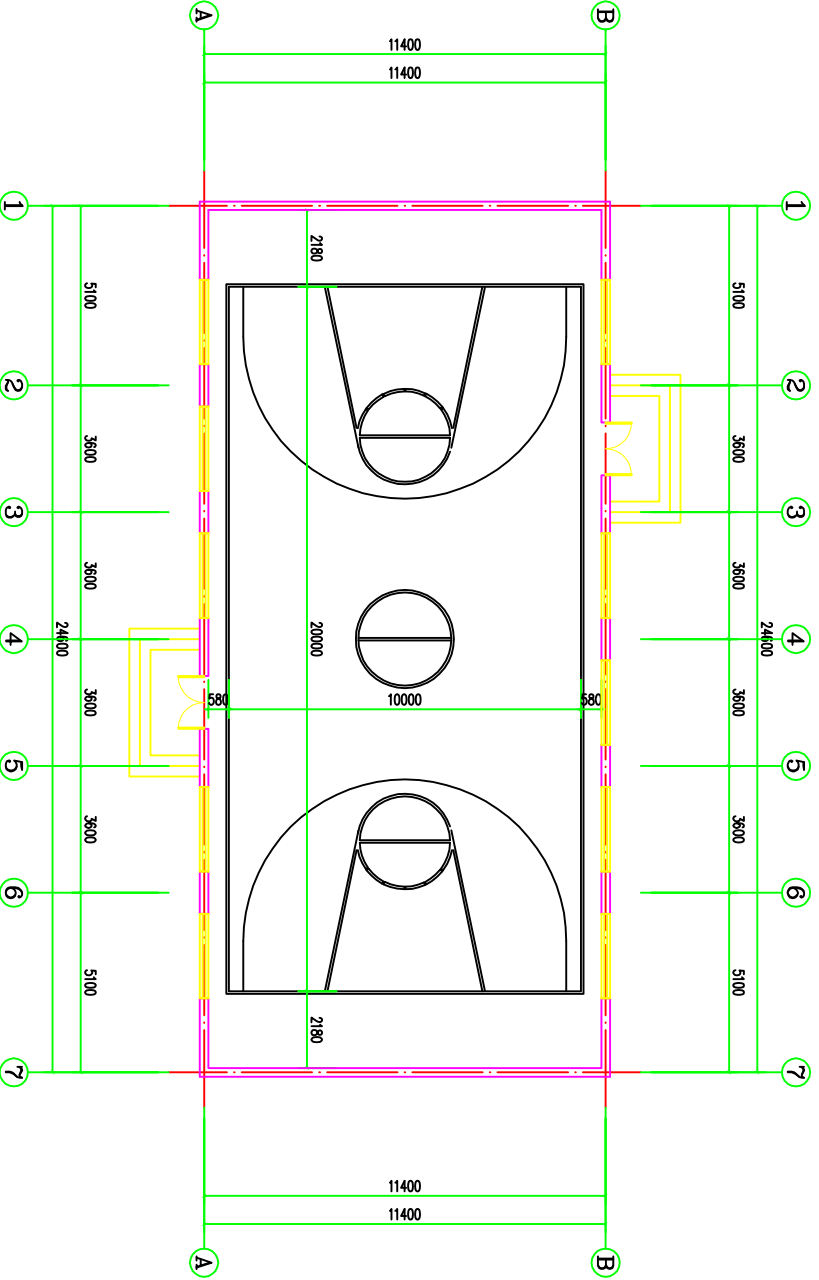

篮球场划线平面图
白色油漆

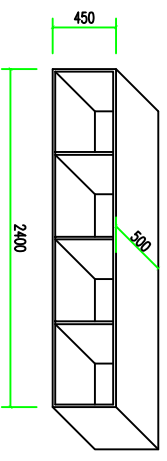

成品木质更衣柜、鞋柜透视图

1. 材料规格说明
2. 材料规格说明
3. 材料规格说明



CS
SN

中国水利水电科学研究院
水利部成都山地与地质灾害研究中心
成都山地灾害与环境研究所
成都山地灾害与环境研究所
地址：成都高新区天府大道北段108号
邮编：610086
电话：028-85424311

水利部成都山地与地质灾害研究中心
成都山地灾害与环境研究所
成都山地灾害与环境研究所
成都山地灾害与环境研究所

建设单位:	连云港市赣榆小学
项目名称:	基础维修及安全改造
子项目名称:	乒乓球馆
图名:	羽毛球场地划线平面图

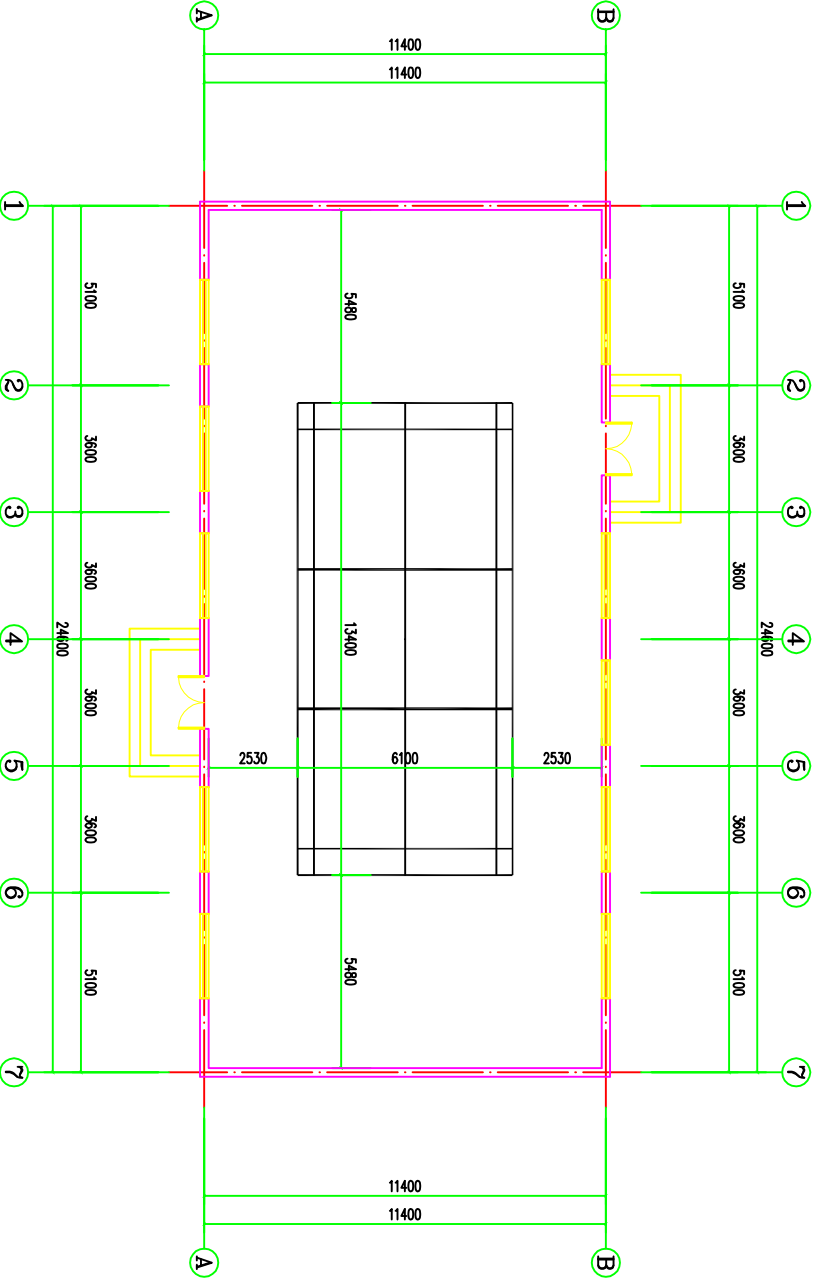

羽毛球场地划线平面图
蓝色油漆

审批人:	刘厚强
设计人:	刘厚强
审核人:	刘厚强
设计人:	刘厚强
设计号:	20250604
图号:	04/18
日期:	2025.06
版本号:	第1版

本图是根据设计任务书及相关资料编制的，仅供参考。



CS SN

中国建筑工业出版社
全国建设工程质量监督总站
中国建筑工业出版社
地址：北京，大柵栏北里100号
电话：010-68543848
邮编：100044

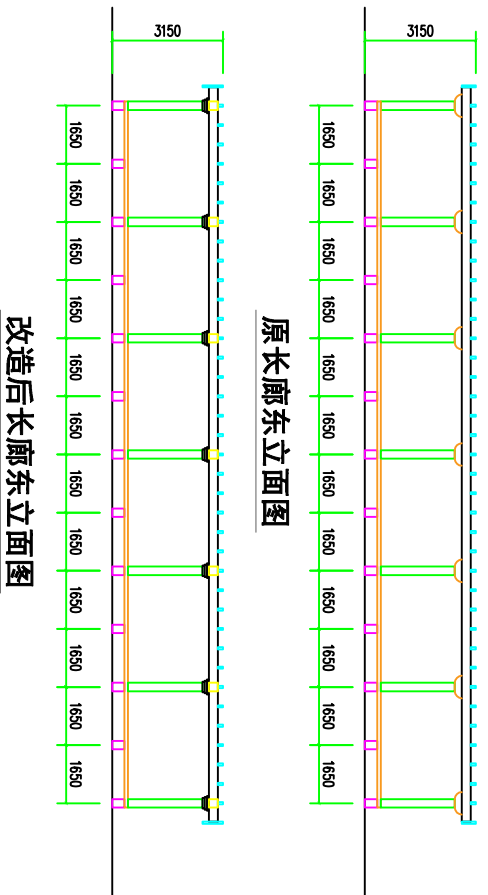

改造后长廊东立面图

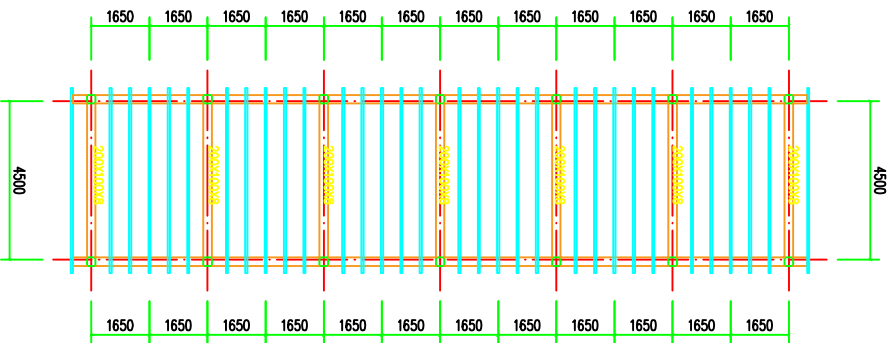

改造后梁及标条平面图

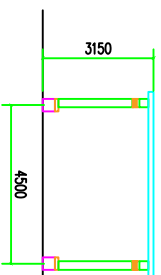

原长廊北立面图

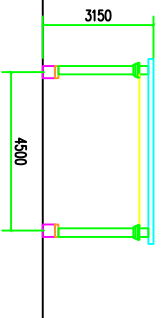

改造后长廊北立面图

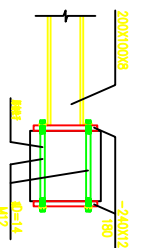

柱与钢梁连接平面图

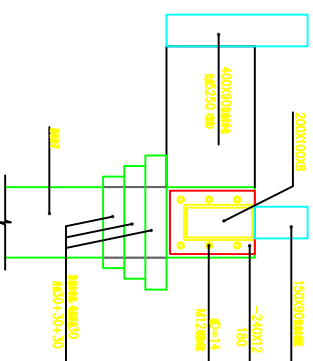

柱与钢梁连接断面图

- 注释
1. 本工程所有材料、设备、规格、品牌均应符合国家、行业、地方标准的要求。
 2. 本工程所有材料、设备、规格、品牌均应符合国家、行业、地方标准的要求。
 3. 本工程所有材料、设备、规格、品牌均应符合国家、行业、地方标准的要求。
 4. 本工程所有材料、设备、规格、品牌均应符合国家、行业、地方标准的要求。
 5. 本工程所有材料、设备、规格、品牌均应符合国家、行业、地方标准的要求。
 6. 本工程所有材料、设备、规格、品牌均应符合国家、行业、地方标准的要求。
 7. 本工程所有材料、设备、规格、品牌均应符合国家、行业、地方标准的要求。
 8. 本工程所有材料、设备、规格、品牌均应符合国家、行业、地方标准的要求。
 9. 本工程所有材料、设备、规格、品牌均应符合国家、行业、地方标准的要求。

项目名称	连云港市赣榆小学
建设单位	连云港市赣榆小学
设计单位	江苏华建建筑设计有限公司
设计人	刘晨曦
审核人	刘晨曦
专业负责人	刘晨曦
校对人	刘晨曦
设计日期	2025.06
图号	12/18
日期	2025.06
版本号	第1版

本图是根据国家现行标准《房屋建筑制图统一标准》GB/T 50001-2017编制。



CS
照明设计

CS照明设计有限公司
CS Lighting Design Co., Ltd.
地址: 深圳市福田区福安路1001号
电话: 0755-26666666
网址: www.cs-lighting.com

项目名称:

法王佛前广场

项目名称: 景观照明设计

设计阶段: 施工图设计

设计日期: 2020.05

设计地点: 深圳市福田区

设计单位: CS照明设计有限公司

设计人: 李强

审核人: 张明

设计日期: 2020.05

设计地点: 深圳市福田区

设计单位: CS照明设计有限公司

设计人: 李强

审核人: 张明

设计日期: 2020.05

设计地点: 深圳市福田区

设计单位: CS照明设计有限公司

设计人: 李强

审核人: 张明

设计日期: 2020.05

设计地点: 深圳市福田区

设计单位: CS照明设计有限公司

设计人: 李强

审核人: 张明

设计日期: 2020.05

设计地点: 深圳市福田区

设计单位: CS照明设计有限公司

设计人: 李强

审核人: 张明

设计日期: 2020.05

设计地点: 深圳市福田区

设计单位: CS照明设计有限公司

设计人: 李强

审核人: 张明

景观照明平面图
比例: 1:200
图例: 见附表

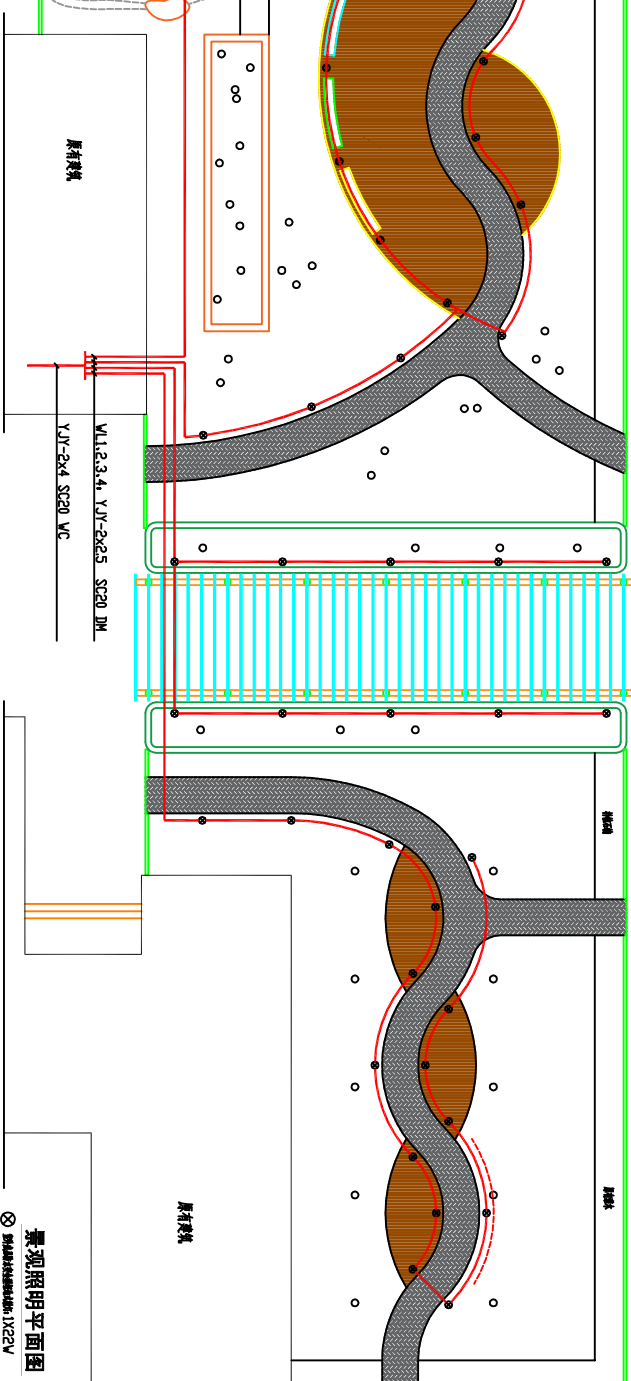

SS05-37/A/C/0	W1	W1-AS/75W-3-2LSPE23-PRO-AM
SS05-37/A/C/0	W2	W1-AS/75W-3-2LSPE23-PRO-AM
SS05-37/A/C/0	W3	W1-AS/75W-3-2LSPE23-PRO-AM
SS05-37/A/C/0	W4	W1-AS/75W-3-2LSPE23-PRO-AM

室外景观照明设备表

Y1Y-2x4/A/0	SC20	WC
Y1Y-2x4/A/0	SC20	WC
Y1Y-2x4/A/0	SC20	WC
Y1Y-2x4/A/0	SC20	WC

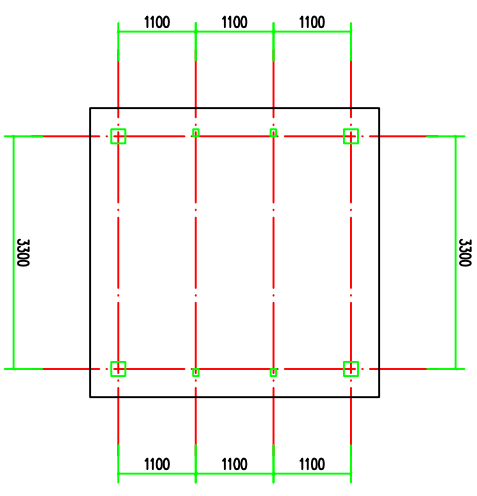

木亭柱平面示意图

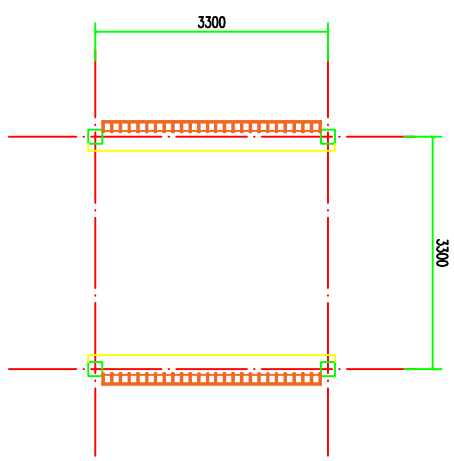

木亭梁平面示意图

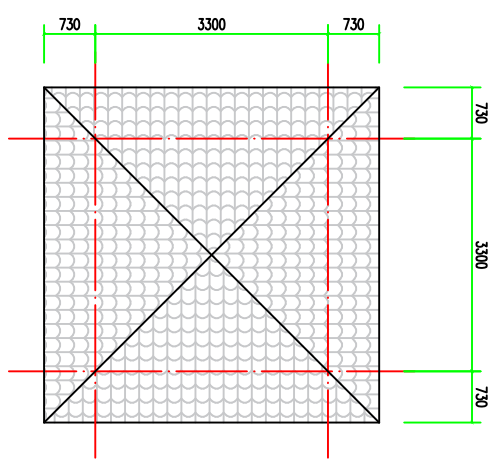

木亭梁平面示意图

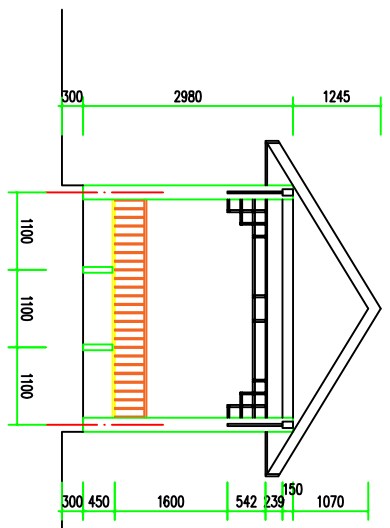

木亭东立面示意图

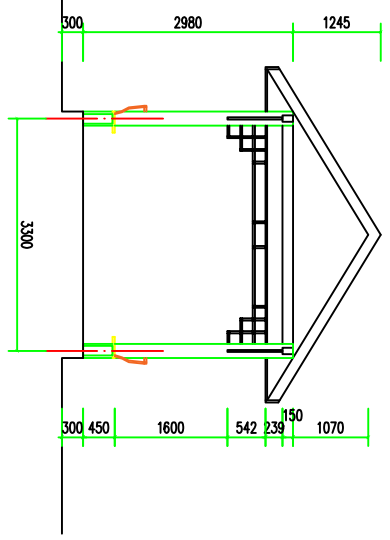

木亭南立面示意图

1. 材料规格	木柱规格: 圆木柱, 直径100mm, 长度3000mm。
2. 材料规格	木梁规格: 扁木梁, 规格: 100X150, 长度3300mm。
3. 材料规格	木柱规格: 圆木柱, 直径100mm, 长度3000mm。
4. 材料规格	木梁规格: 扁木梁, 规格: 100X150, 长度3300mm。
5. 材料规格	木柱规格: 圆木柱, 直径100mm, 长度3000mm。

	
中国铁路工程集团有限公司 中铁二局工程咨询有限公司	
项目名称: 连云港市赣榆小学 建设地点: 连云港市赣榆区	
设计单位: 中铁二局工程咨询有限公司	
设计日期: 2025.06	
设计人: 刘晨曦 审核人: 刘晨曦 项目负责人: 刘晨曦	
设计号: 20250604	
图号: 16/18	
日期: 2025.06	
版本号: 第1版	

